

SMARTY SERIES

DE DIGITALE KENNIS VAN
VANDAAG OPENT UW DRAAIPOORT



WAT WE DOEN

INNOVATIE, EXCELLENTE MECHANICA EN INTENSIEF TECHNOLOGISCH ONDERZOEK ZIJN DE ELEMENTEN DIE VAN ROGER TECHNOLOGY EEN UNIEK EN SPECIAAL BEDRIJF MAKEN

Vanaf de eerste werkdag hebben we voorrang gegeven aan de ontwikkeling en de productie van een voortreffelijke, volledig Italiaanse mechanica, met uitsluitend hoogwaardige ijzerhoudende en niet-ijzerhoudende grondstoffen en onberispelijke productie- en oppervlaktebehandelingprocessen. We hebben geleerd om mechanische transmissiesystemen met kunststof, teflon of nylon te weren en hebben al onze procedures voor kwaliteitscontrole onder de loep genomen. Slechts enkele jaren later, vanaf de jaren 90, hebben we de eerste grote stap van onze geschiedenis gezet en een volledig gerobotiseerde serieproductielijn van motoren verwezenlijkt. Met het gevolg dat we toeleverancier werden voor de grootste merken van poortautomatisering.

PERSONEN, IDEEËN EN ERVARING MET PRODUCTEN

Reeds sinds het prille begin is **Roger Technology** geëvolueerd en gegroeid omdat de mensen geloven dat een mooi en helder idee kan leiden tot een grote verandering in de toekomst. Onze mensen zijn gepassioneerd en innovatief. Ze gaan geen enkele uitdaging uit de weg en ontwikkelen zo buitengewone producten.

Bij **Roger Technology** vervangen wij het woord 'ervaring' in het woord passie. Het is deze passie die ons drijft voor het ontwikkelen van nieuwe en **revolutionaire** producten in functie van de behoeften van onze klanten. Wij ontwikkelen onze producten naar de wensen van onze klanten en staan steeds open voor uw feedback.

*Primo Florian
Oprichter -
Onderzoek en
ontwikkeling*

*Dino Florian
Oprichter -
Ontwikkeling en
productie*

*Renato Florian
Oprichter -
Assemblage en
kwaliteit*



ONZE PLAATSEN

DUURZAME GRONDSTOFFEN

Staal, kneedbaar gietijzer, aluminium, brons, koper, titaan,... zijn de belangrijkste en exclusieve metalen die worden gebruikt in de geavanceerde technische processen van ons bedrijf.



EEN TECHNOLOGISCHE PRODUCTIE

Bij Roger Technology worden alle producten en onderdelen in de fabriek geproduceerd. Om de productielijnen te optimaliseren maken we gebruik van een zeer geavanceerde technologie. We hebben geïnvesteerd in hoogtechnologische rotatie. Dit zorgt ervoor dat alle onderdelen en afgewerkte producten hoogst betrouwbaar en volgens onze hoge kwaliteitsnormen zijn afgewerkt.



INTERNE ASSEMBLAGE

Ons hooggekwalificeerd en toegewijd personeel houdt toezicht op de montage en assemblagefasen. De onderdelen worden vakkundig met veel precisie in elkaar geplaatst met de hand om zo betrouwbare producten te kunnen leveren aan onze klanten.



MADE IN ITALY

Alle oplossingen, de producten, het design en het complete productieproces van Roger Technology worden in Italië ontwikkeld met gebruik van hoogwaardige materialen, die op de markt aangeschaft worden via partner-leveranciers met dezelfde passie en professionaliteit als de onze voor de ontwikkeling van technologisch betrouwbare en efficiënte producten, die eenvoudig te begrijpen en gemakkelijk te installeren en te gebruiken zijn.



BRUSHLESS MOTOR

**EEN DIGITALE MOTOR ZONDER KOOLSTOFBORSTELS, MET EEN PERMANENT MAGNETISCH VELD EN EEN DIGITALE BESTURINGSEENHEID DIE EEN VOLLEDIGE CONTROLE UITVOERT. EEN MOTOR VOOR INTENSIEF GEBRUIK, MET EEN LAAG VERBRUIK:
DE BRUSHLESS MOTOR VAN ROGER TECHNOLOGY**

Wij zijn de makers van de kern van het product! Alle digitale Brushless motoren zijn ontworpen, gebouwd en verpakt met een grote vastberadenheid, enthousiasme en precisie binnen onze fabriek. Door middel van machines en handwerk worden onze motoren ontwikkeld met een oog voor detail.

DIGITALE BRUSHLESS MOTOR

Revolutionaire en innovatieve digitale Brushless motor met permanent magnetisch veld, driefase sinusoïdaal, met native encoder die een super intensief gebruik van de automatisering met zeer laag verbruik toestaat, maar alle regels van de besturing en de veiligheid van de automatisering 100% garandeert.

NIEUWE GENERATIE ELEKTRONICA

De nieuwe regeleenheid met digitale Brushless controller aan boord. Nieuwe generatie elektronische kaarten, zonder traditionele relais, dankzij het revolutionaire mosfet kwadrant systeem en de besturingstechnologie die helemaal is gebaseerd op een microcontroller DSP, om de maximale veiligheid te garanderen voor alle soorten bewegingen van de automatisering.

EEN MECHANISCHE PASSIE

Alle mechanische componenten en tandwielen zijn gemaakt van staal, gietijzer en brons. De omhulsels van de motoren zijn vervaardigd in gegoten aluminium versterkt met titanium. Alle tandwielen worden gecontroleerd en gemonteerd op hoogwaardige lagers die zorgen voor een absolute precisie tussen de assen.

**EEN TECHNOLOGIE MET EEN MAXIMAAL RENDEMENT
BIJ EEN LAAG VERBRUIK**

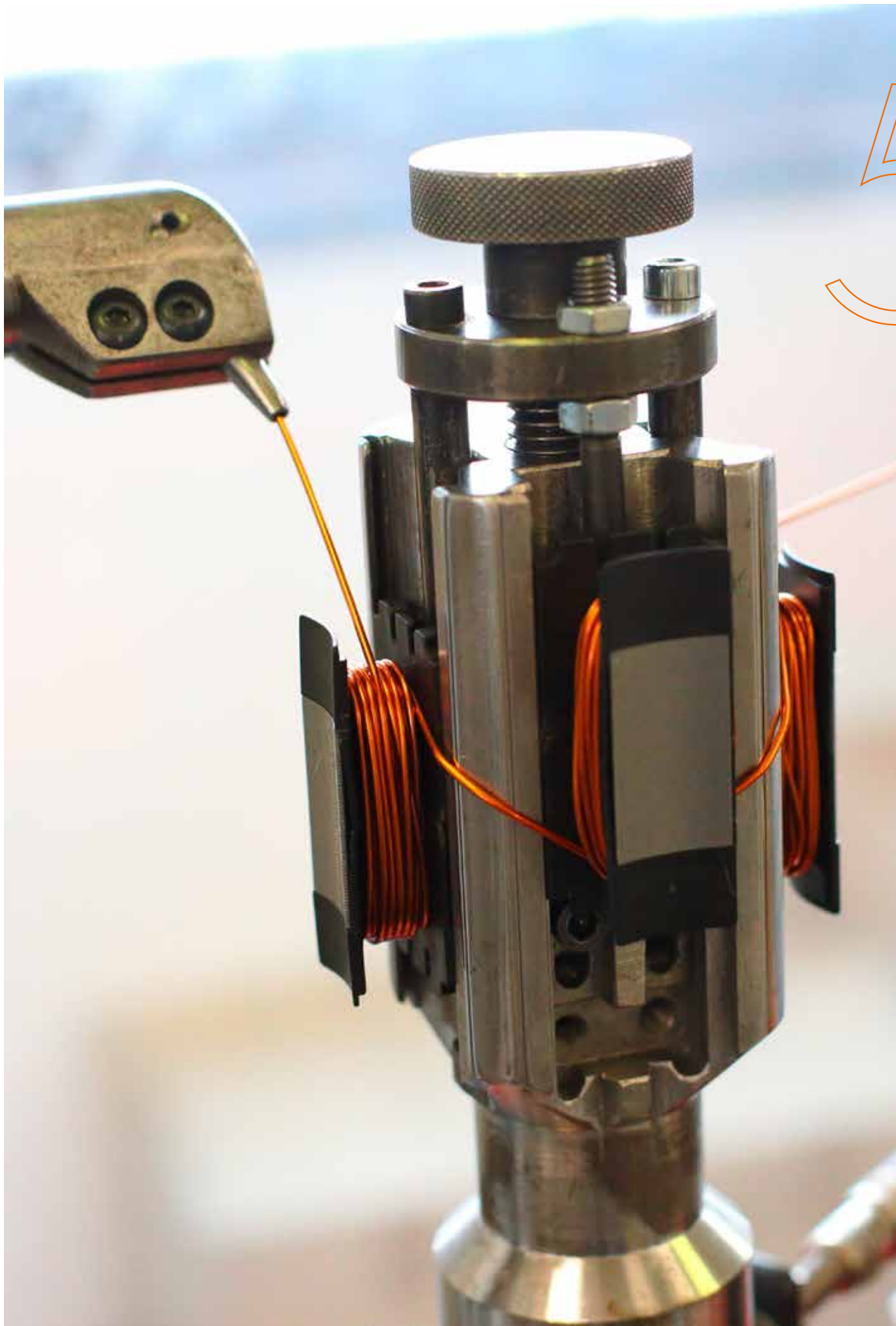

5

BRUSHLESS MOTOREN

EEN REVOLUTIONAIRE MOTOR MET UNIEKE EIGENSCHAPPEN



DRIEFASIGE BRUSHLESS MOTOR

Een zeer krachtige motor met een groot koppel. De motor is compact en strak door de speciaal geconcentreerde spoelwindingen. De motor wordt aangedreven door een **driefasig digitaal sinusvormig** systeem.



GEEN PROBLEEM BIJ STROOMONDERBREKING

Met behulp van interne of externe batterijen en de bijbehorende batterij-kaart kan uw automatisering **nog lange tijd operationeel** blijven bij stroomonderbreking.



VERSNELLING, VERTRAGING EN SNELHEID MET ELEGANTIE

De automatisering met digitale BRUSHLESS technologie creëert perfecte en elegante beweging, met constant **koppel** en constante **kracht** in elk punt, aan een maximale veiligheid, en altijd met de mogelijkheid om de snelheid te wijzigen door perfecte deceleraties en acceleraties te besturen.



EXTREEM LAAG ENERGIEVEBRUIK

Een motor die kan werken op laagspanning, maar toch meer voordelen heeft dan een klassieke motor. Een motor die een super-intensief gebruik aankan en kan werken in veeleisende weersomstandigheden **door de afwezigheid van koolstofborstels**.



DIGITALE BESTURINGSEENHEID

De digitale besturingseenheid **24V DC of 36V DC** zorgt voor een totale controle van het automatiseringssysteem. De werking van de besturingseenheid is gebaseerd op een DSP microcontroller die de werklengte en beweging precies kunnen aanleren en controleren and elegantly.



CONSTANTE TEMPERATUUR

De Brushless motor werd ontworpen met het oog op intensief gebruik en **een super hoge efficiëntiegraad**. Onafhankelijk van het aantal bewegingen per dag, blijft de motor een lage temperatuur behouden.



GELUIDLOOS

Het **stille** vermogen opgewekt door de borstelloze motoren tijdens elke beweging is opvallend. Een stille motor met een zeer groot koppel.



SUPER INTENSIEF GEBRUIK

Het fundamentele element van de BRUSHLESS motor is het intensief gebruik van de automatisering. Dit voornamelijk door de afwezigheid van koolstofborstels, waardoor de motor **niet warm wordt** en er zich een geringe slijtage voordoet.



IMPACT EN OPSPORING OBSTAKELS

Dankzij de digitale technologie kan de besturingseenheid **direct obstakels detecteren** en de beweging omkeren en dit door het aanpassen van de motorkoppel, de gevoeligheid, de werktijd en de omkering in de parameters.



DIGITALE ENCODER

De Brushless motoren hebben een zeer geavanceerde digitale **encoder** die de volledige werking van de automatisatie controleert. Dit zorgt voor een veilige, preciese en elegante beweging ENC van uw poort.



EENVOUDIGE INSTALLATIE

De Brushless motor kan worden geïnstalleerd met behulp van het verbinden van drie draden. Dit zorgt voor een volledig digitaal beheer van uw automatiseringssysteem dankzij de **SENSELESS** en **SENSED** (absolute encoder) technologie opgenomen in de Brushless e motoren.



EEN MECHANISCHE KWALITEITSMOTOR

We hebben een mechanisme ontwikkeld die de mogelijkheid geeft om **maximale prestaties te krijgen uit een motor**. Een product die de kwaliteit van de interne productieprocessen, de mechanische fases en het gebruik van hoge kwaliteitsmetalen combineert.

WAAROM BRUSHLESS?

DIGITAAL, INTELLIGENT, STERK, HARMONIEUS, DUURZAAM, ELEGANT, BETROUWBAAR



1 ROBUUSTE ONDERDELEN

De vork en de moer die op de wormschroef draaien zijn vervaardigd uit hoogwaardige materialen. In het bijzonder de bronzen moer die aan de binnenzijde is voorzien van schroefdraad die perfect op de vork past om zo een nauwkeurige en sterke mechanische verbinding mogelijk te maken. Zo is de Smarty-motor uitermate geschikt voor gesloten/winddichte poorten.

2 MECHANISCHE PRECISIE

De tandwielen zijn uitsluitend gemaakt met superieure materialen zoals aluminium, staal, gietijzer en brons. Ze worden gemonteerd op dubbel afgeschermd kogellagers om een absolute nauwkeurigheid tussen de assen te verkrijgen.

3 EENVOUDIGE ONTGRENDELING MET VERSTERKE HENDEL IN ALUMINIUM

De ontgrendeling is gebaseerd op het principe van de dubbele hefboom waardoor de automatisering eenvoudig en betrouwbaar wordt ontgrendeld. Door de hefboom wordt het tandwiel gedeblokkeerd. De opening met hendel gebeurt via een sleutelblok met een persoonlijke sleutel.

4 MOGELIJKHEID TOT ONTGRENDELEN VAN BUITENAF

De ontgrendeling van buitenaf is eenvoudig, snel en praktisch. Door middel van een stalen kabel kan een mechanische deblokkering rechtstreeks van buitenaf gebeuren. Het zeer robuuste deblokkeersysteem wordt geactiveerd via een hendel.

5 STERKE BEVESTIGINGSBEUGELS

De nieuwe digitale SMARTY motoren zijn voorzien van beugels in verzinkt koolstofstaal. Deze beugels zijn gerealiseerd met de correcte afmetingen om te lassen op de paal en poortvleugel. De beugels zijn beschikbaar in een lange en korte versie.

6 DIGITALE TRIPLE FORCE MOTOR

Digitale borstelloze motoren met een permanent magnetisch veld door middel van neodymium ijzer en boor magneten in de rotor. De geconcentreerde speciale windingen worden aangedreven door een sinusvormig power systeem. De Smarty motoren kunnen aangesloten worden op een 36V DC sturing. De motoren zijn ontwikkeld voor intensief gebruik met een laag verbruik zonder verlies van koppel of kracht in de vertraging.

7 REGELBARE MECHANISCHE EINDSCHAKELAARS

De Triple Force motor SMARTY is voorzien van twee mechanische eindschakelaars van versterkt titanium in opening en sluiting. De eindschakelaars zijn regelbaar en volledig geschroefd op de wormschroef in beide richtingen van de beweging. De eindschakelaars kunnen ook bij een reeds gemonteerde motor eenvoudig afgesteld worden.

8 VERWIJDERBARE BORSTELS TER BESCHERMING

Onderaan de aluminium behuizing zijn twee borstels bevestigd die de wormschroef en de vork beschermen tegen vuil, stof, ... De borstels zijn verwijderbaar en kunnen vervangen worden als de motor reeds werd bevestigd.

9 ELEGANTE EN VERSTERKTE ALUMINIUM BEHUIZING

De behuizing is vervaardigd uit versterkt aluminium. De behuizing garandeert een volledige bescherming van de wormschroef en de vork. De behuizing is versterkt op alle punten waar mechanische wrijving kunnen voorkomen.

10 MICRO-CONTROLLER MET DSP SENSORLOZE TECHNOLOGIE

De besturingseenheid bedient de TRIPLE FORCE motoren door middel van een 3 aderige kabel. De nieuwe digitale controller controleert door middel van het permanent magnetische veld de exacte positie van de poortvleugel. Zo kan er een zeer precieze en correcte beweging ingesteld worden.

11 DIGITALE INVERTER MET MOSFET MET 4 KWADRANTEN













De digitale controller van de driefase sinusoïdale veldgerichte motor staat de vectoriële modulatie van de frequentie toe, en dus de controle van de motor via een zeer krachtige en revolutionaire digitale inverter met sinusoïdale besturing in 4 kwadranten met 12 mosfet, voor de gescheiden besturing van de twee motoren en dus van de twee poortvleugels.

12 MECHANISCHE ABSOLUTE STANDSTELLER

Het AME (Absolute Magnetisch Encoder) systeem is een digitale mechanische standsteller die op absolute wijze de posities van de twee poortvleugels meet en berekent, zowel bij de opening als de sluiting. Dit systeem communiceert, via een driefase aansluiting op de motor, op absolute wijze, de mechanische positie van de poortvleugels aan de digitale controller, zodat wordt vermeden dat de procedure van de zelfflering van de slag moet herhaald worden na een lange blackout of een handmatige deblokkering.



TECHNISCHE SPECIFICATIES

	SMARTY5	SMARTY5R5	SMARTY7	SMARTY7R7	SMARTY4/HS
BESCHRIJVING	Onomkeerbaar elektromechanische BRUSHLESS aandrijving 36Vdc voor intensief gebruik. Voor vleugels tot 5 m.	Omkeerbaar elektromechanische BRUSHLESS aandrijving 36Vdc voor intensief gebruik. Voor vleugels tot 5 m.	Onomkeerbaar elektromechanische BRUSHLESS aandrijving 36Vdc voor intensief gebruik. Voor vleugels tot 7 m.	Omkeerbaar elektromechanische BRUSHLESS aandrijving 36Vdc voor intensief gebruik. Voor vleugels tot 7 m.	Onomkeerbaar elektromechanische HIGH SPEED BRUSHLESS aandrijving 36Vdc voor intensief gebruik. Voor vleugels tot 4 m.
					 
STROOMTOEVOER	230V AC - 50Hz	230V AC - 50Hz	230V AC - 50Hz	230V AC - 50Hz	230V AC - 50Hz
VOEDING MOTOR	36V	36V	36V	36V	36V
NOMINAAL VERMOGEN	200W	200W	200W	200W	200W
GEBRUIK	Intensief gebruik 	Intensief gebruik 	Intensief gebruik 	Intensief gebruik 	Intensief gebruik 
MOTORSTUWKRACHT	600 - 7000N	600 - 6500N	600 - 7000N	600 - 6500N	600 - 4500N
WERKINGSTEMPERATUUR	-20 C° +55 C°	-20 C° +55 C°	-20 C° +55 C°	-20 C° +55 C°	-20 C° +55 C°
BESCHERMINGSFACTOR	IP44	IP44	IP44	IP44	IP44
TYPE MOTOR	Onomkeerbaar	Omkeerbaar 	Onomkeerbaar	Omkeerbaar 	Onomkeerbaar
CILINDERSNELHEID	1,6 cm/s	1,8 cm/s	1,6 cm/s	1,6 cm/s	2 - 1 cm/s
OPENINGSTIJD VOOR 90°	25-40 s	20-40 s	35-50 s	35-50 s	15-25 s
SLAGLENGTE	370 mm	370 mm	520 mm	520 mm	370 mm
EINDSCHAKELAAR	Mechanisch stop in openen en sluiten	Mechanisch stop in openen en sluiten	Mechanisch stop in openen en sluiten	Mechanisch stop in openen en sluiten	Mechanisch stop in openen en sluiten
AANBEVOLEN DIGITALE CONTROLLERS	230V: EDGE1/BOX - 115V: EDGE1/BOX/115	230V: EDGE1/BOX - 115V: EDGE1/BOX/115	230V: EDGE1/BOX - 115V: EDGE1/BOX/115	230V: EDGE1/BOX - 115V: EDGE1/BOX/115	230V: EDGE1/BOX - 115V: EDGE1/BOX/115
ENCODER	Digitale encoder SENSORLESS: 48 impulsen per omwenteling	Digitale encoder SENSORLESS: 48 impulsen per omwenteling	Digitale encoder SENSORLESS: 48 impulsen per omwenteling	Digitale encoder SENSORLESS: 48 impulsen per omwenteling	Digitale encoder SENSORLESS: 48 impulsen per omwenteling
AANTAL BEWEGINGEN PER DAG (OPENING/ SLUITING 24U ZONDER STOP)	1000	1000	1000	1000	1000
PRODUCTGEWICHT VERPAKT (KG)	1162 x 116 x 165	1162 x 116 x 165	1312 x 116 x 165	1312 x 116 x 165	1162 x 116 x 165
POIDS DU PRODUIT EMBALLÉ (KG)	16,5	16,7	17,2	17,4	16,5



Brushless Motor



Intensief gebruik



High Speed Motor

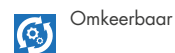

Omkeerbaar



VERPAKKING

SMARTY 5 - SMARTY 4HS
 L.: 119 cm
 W.: 12,5 cm
 H. 16 cm

SMARTY 7
 L.: 134,5 cm
 W.: 12,5 cm
 H. 16 cm

FUNCTIONALITEIT

VAN DE MOTOREN VOOR DRAAIPOORTEN

BESCHRIJVING	SMARTY 5 - SMARTY 5R5	SMARTY 7 - SMARTY 7R	SMARTY 4 HS
MAXIMALE LENGTE VLEUGEL	TOT 5 M	TOT 7 M	TOT 4 M
BESTURINGSEENHEID	EDGE1/BOX 36V CC (SMARTY 5R5 Sinds versie P3.20)	EDGE1/BOX 36V CC	EDGE1/BOX 36V CC (Sinds versie P3.05)
TYPE ONTVANGER	H93/RX20/1 en H93/RX22A/1 vaste code (in-plug ontvanger) H93/RX2RC/1 rolling code (in-plug ontvanger)	H93/RX20/1 en H93/RX22A/1 vaste code (in-plug ontvanger) H93/RX2RC/1 rolling code (in-plug ontvanger)	H93/RX20/1 en H93/RX22A/1 vaste code (in-plug ontvanger) H93/RX2RC/1 rolling code (in-plug ontvanger)
VOEDING MOTOR	36V DC met automatisch beveiligde inverter	36V DC met automatisch beveiligde inverter	36V DC met automatisch beveiligde inverter
MOTOR CONTROLE TECHNOLOGIE (ETPC)	Controle van de werklengte (FOC) door sensorloze technologie	Controle van de werklengte (FOC) door sensorloze technologie	Controle van de werklengte (FOC) door sensorloze technologie
TYPE ENCODER	Digitaal met maximum resolutie 16 bit	Digitaal met maximum resolutie 16 bit	Digitaal met maximum resolutie 16 bit
AME SYSTEEM	SMARTY 5 - Optioneel / SMARTY 5R5 standaard	SMARTY 7 - Optioneel / SMARTY 7R standaard	Optioneel
STROOMTOEVOER	230V 50/60 Hz	230V 50/60 Hz	230V 50/60 Hz
BACK-UP BATTERIJEN	(optie) 2 externe batterijen 12V CC 4,5 Amp/h	(optie) 2 externe batterijen 12V CC 4,5 Amp/h	(optie) 2 externe batterijen 12V CC 4,5 Amp/h
STROOMVERBRUIK	Laag verbruik	Laag verbruik	Laag verbruik
AANTAL MOTOREN	1 - 2 motoren	1 - 2 motoren	1 - 2 motoren
SPANNING ACCESSOIRES	24V CC	24V CC	24V CC
KNIPPERLICHT	24V CC LED	24V CC LED	24V CC LED
UITGANG VOOR OPEN POORT INDICATOR	✓	✓	✓
UITGANG VOOR OMGEVINGSLICHT	40W	40W	40W
INSTELLEN AUTOMATISCHE SLUITING	✓	✓	✓
INSTELLING MECHANISCH BANDEN: 8,2 KΩ OF STANDAARDINSTELLING	✓	✓	✓
BESTURING FOTOTEST EN BEVEILIGINGEN	✓	✓	✓
TYPE EINDSCHAKELAARS	Mechanisch eindschakelaars in opening en sluiting	Mechanisch eindschakelaars in opening en sluiting	Mechanisch eindschakelaars in opening en sluiting
APARTE INSTELLINGEN VOOR MOTOR 1 EN 2	✓	✓	✓
INSTELLEN KOPPEL EN KRACHTNIVEAU	✓	✓	✓
INSTELLEN KOPPEL BIJ VERTRAGING EN VERSNELLING	✓	✓	✓
OBSTAKELDETECTIE: OMKERING	✓	✓	✓
INSTELLEN KOPPEL VAN MOTOR 2	✓	✓	✓
INSTELLEN SNELHEID	✓	✓	✓
VERTRAGING	✓	✓	✓
INSTELLEN VERSNELLING EN START (SOFT-START)	✓	✓	✓
GEGARANDEERDE OPENING EN SLUITING	✓	✓	✓
INSTELLEN STOPAFSTAND EN VERTRAGING	✓	✓	✓
COMMANDO GEDEELTELIJKE OPENING	Voetgangersopening	Voetgangersopening	Voetgangersopening
COMMANDE DODEMANSBEDIENING	✓	✓	✓
INSTELLEN ELEKTRISCH SLOT (IN OPTIE)	✓	✓	✓
CONDOMINIUM FUNCTIE	✓	✓	✓
CONFIGURATIE VEILIGHEDEN	✓	✓	✓
TEST-FUNCTIE	(PROG - knop)	(PROG - knop)	(PROG - knop)
WERKINGSTEMPERATUUR	-20°C / +55°C	-20°C / +55°C	-20°C / +55°C
THERMISCHE BEVEILIGING VAN DE INVERTER	✓	✓	✓
IN KAART BRENGEN VAN STROOMOPNAME	(MCA)	(MCA)	(MCA)
HERSTELLEN FABRIEKINSTELLINGEN	✓	✓	✓
HERSTELLEN FABRIEKINSTELLINGEN	✓	✓	✓
PASWOORD TER BESCHERMING VAN DE PARAMETERS	✓	✓	✓
BESTURING ALARM ONDERHOUD	✓	✓	✓

INSTALLATIE

AFMETINGEN

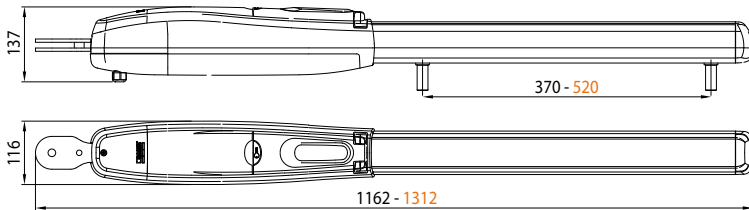

SMARTY4/HS - SMARTY5 - SMARTY5R5
 SMARTY7 - SMARTY7R

Opmerking: Alle afmetingen zijn weergegeven in mm

VOORBEREIDING VOOR EEN STANDAARDINSTALLATIE

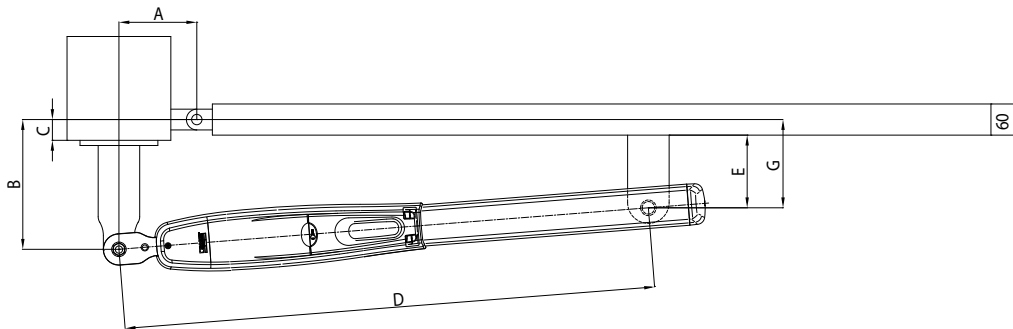

GEBRUIKSLIMIET

SMARTY 5 / 5R5 / 4HS (Max Run = 370 mm)

A	B	C (max)	D (max)	E	G	α°
150	150	120	1030	100	130	97°
150	170	120	1030	100	130	96°
150	190	120	1030	100	130	95°
150	200	120	1030	100	130	95°
150	220	120	1030	100	130	90°
170	150	120	1030	100	130	103°
170	170	120	1030	100	130	102°
170	200	120	1030	100	130	90°
185	185	120	1030	100	130	90°
200	160	120	1030	100	130	92°

SMARTY 7 / SMARTY 7R (Max Run = 520 mm)

A	B	C (max)	D (max)	E	G	α°
200	200	200	1180	140	170	98°
200	230	200	1180	140	170	97°
200	260	200	1180	140	170	96°
200	280	200	1180	140	170	95°
200	300	200	1180	140	170	93°
220	220	200	1180	140	170	102°
220	250	200	1180	140	170	100°
220	280	200	1180	140	170	93°
250	200	200	1180	140	170	106°
250	250	200	1180	140	170	94°

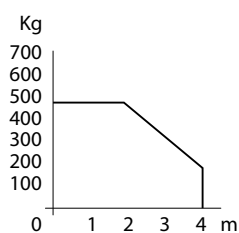

SMARTY4/HS

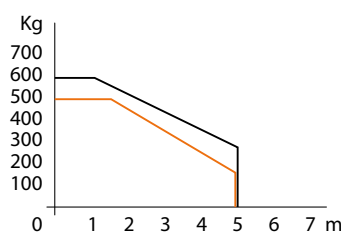

SMARTY5 - SMARTY5R5

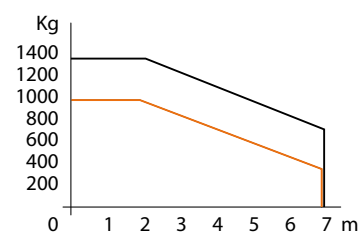

SMARTY7 - SMARTY7R

ACCESSOIRES EN OPTIES

13

SMARTY: ALLES WAT U NODIG HEEFT OM UW INSTALLATIE PROFESSIONEEL AF TE WERKEN

	RL669	Kit voor ontgrendeling van buitenaf zonder handvat voor serie SMARTY		RL670	De belangrijkste Europese cilinder (DIN) voor SMARTY serie release system
	RL671	Metaal touw, 3 m lang voor externe vrijgave		R99/C/001	Uithangbord "Opent automatisch"
	SMARTY/EMA	Module Encoder Magnetic Absolute voor series SMARTY			

STANDAARD ACCESSOIRES

Deze onderdelen maken steeds deel uit van de motor

			SMARTY5	SMARTY5R5	SMARTY7	SMARTY7R	SMARTY4/HS
	MC782	Kit mechanisch stop SMARTY	✓	✓	✓	✓	✓
	SMARTY/EMA	Module Encoder Magnetic Absolute voor series SMARTY		✓		✓	
	KT237	Set van 3 korte montagebeugels, voor serie SMARTY5 - SMARTY5/R	✓	✓			✓
	KT238	Set van 3 lange montagebeugels, voor serie SMARTY7 - SMARTY7/R			✓	✓	

INSTALLATIE

EEN VOORBEELD VAN EEN INSTALLATIE

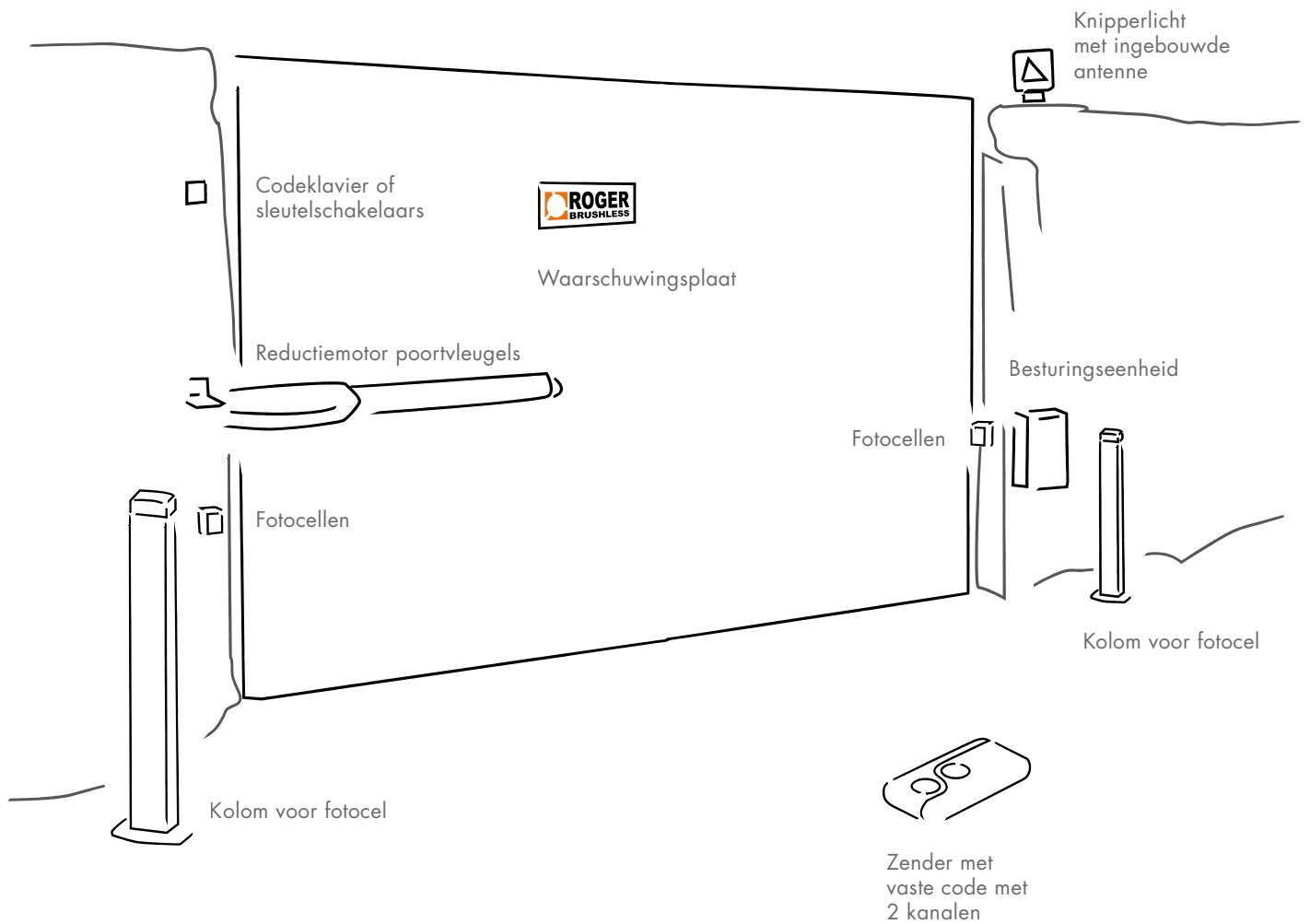



EMA

ABSOLUUT EN PRECIËS, VERLIEST NOOIT DE POSITIE EN DE VEILIGHEID VAN UW POORT!

Het AME (Absolute Magnetisch Encoder) systeem is een digitale mechanische standsteller die op absolute wijze de posities van de twee poortvleugels meet en berekent, zowel bij de opening als de sluiting. Dit systeem communiceert, via een driefase aansluiting op de motor, op absolute wijze, de mechanische positie van de poortvleugels aan de digitale controller, zodat wordt vermeden dat de procedure van de zelflering van de slag moet herhaald worden na een lange blackout of een handmatige deblokkering.



MEET
millimeterprecies



BEREKENT
de absolute positie



COMMUNICEERT
altijd de exacte positie
van de poort

15



PREMIUM DEALER / PROFESSIONAL DEALER



100% Made in Italy

Via S. Botticelli, 8
31021 Bonisiolo di Mogliano Veneto (TV) · ITALY
T. +39 041 5937023 · F. +39 041 5937024

WWW.ROGERTECHNOLOGY.COM



WWW.WEAREBRUSHLESS.COM